



PS-033 / 麓露

MANUAL - Ver 1.02

■ 包装内容

使用本产品前,请先确认包装内配件数量及内容,如有缺少或破损,请咨询原购买处,或联系本公司客服。



营帐
本体 × 1



内帐 × 1

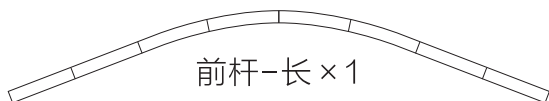

前杆-长 × 1

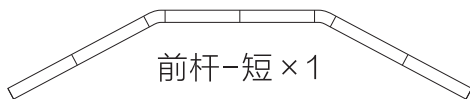

前杆-短 × 1

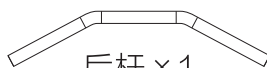

后杆 × 1



桥杆 × 2

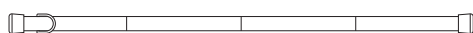

主杆 × 1

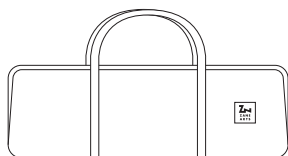

收纳袋 × 1



帐杆收纳袋 × 1

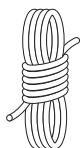

3m
风绳
× 20

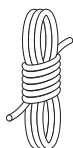

2m
风绳
× 2

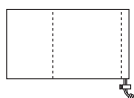

风绳收纳袋 × 1

※本产品包装内不含地钉和营锤,请另行配备。

■ 关于本产品

使用前请先充分了解本产品的特性。

本产品不含地钉

本产品包装内不包含地钉。

请参考以下推荐使用的地钉款式及数量,另行配备。

【推荐地钉及使用数量】

● TO-528 / GRART STAKE 地钉28cm × 22根

必要时请使用防水胶

营帐内圆锥形顶端的结合处,有无法贴合防水贴条的部分。如果发生漏水现象,请使用市售的防水胶自行涂抹修复。

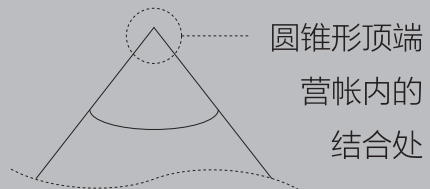

防泼水效果无法长久维持

面料表面虽然经过防泼水效果处理，但是无法长久维持。因长时间降雨或朝露凝结会导致雨水渗入或产生水渍。另外，防泼水效果会随着使用次数增加而逐渐降低，无法长期保持。

关于防泼水效果而产生的问题，在产品保修范围之外，敬请谅解。

面料折痕明显

帐篷、遮阳篷、天幕等使用一般化学纤维的产品会在面料表面产生折痕。因本产品所使用的面料颜色及表面涂层等原因，会产生较明显的折痕，但不影响产品本身性能，请放心使用。

推荐春、夏、秋三季使用

本产品无法在降雪或寒冷冬季的低温环境下使用。请勿在容易使拉链冻结的低温及降雪等环境中使用。

绝对禁止使用柴火炉等火具

本产品使用化学纤维面料而制成。化学纤维有燃烧后液化的特性，若不慎接触到纤维熔化后产生的高温液体，会导致严重的烫伤。因此请务必将本产品远离火源使用，尤其绝对禁止在帐内使用柴火炉。

请勿剪下严禁烟火的标签

缺少严禁烟火标签的产品不在更换或保修范围之内，敬请知悉。

■ 搭建及使用时的注意事项

为避免在搭建及使用过程中,对使用者及周围人产生人身或财产等危害,请务必遵守以下内容。



危险

以下内容若操作不当可能会导致人员伤亡, 敬请注意。

- 帐篷、遮阳篷、天幕等产品内部及周围严禁烟火。容易发生火灾、缺氧及一氧化碳中毒等意外,非常危险。因此营帐周围务必远离烟火。
- 在台风或暴风雨天气即将到来或者发生的时候,请立即中止露营活动。
- 请勿在易受强风影响及容易发生泥石流、雪崩、洪水等高风险地区设营搭帐。



注意

以下内容若操作不当可能会导致人员轻伤或物品损坏, 敬请注意。

- 本产品非长期使用性产品。若长期使用, 可能因紫外线照射等影响在短时间内老化或破损以至影响产品寿命。
- 请将本产品搭建在排水良好且平整的地面上。潮湿及污垢容易使产品面料产生变质, 不平整的地面容易使产品歪斜导致破损。
- 搭建前请先移除营地内可能对产品造成损坏的碎石和树枝等尖锐物。
- 搭建时请务必两人以上进行操作, 并注意周边环境。
- 请勿在强风中搭建产品。可能导致营帐被强风吹走或撕裂。
- 设营时请注意本体及帐杆的固定与支撑, 避免被突如其来的强风吹走。
- 组装帐杆时, 请确认每一节帐杆都确实的固定在了正确的位置。在帐杆固定不牢的情况下搭建产品容易导致变形或破损。

- 插设帐杆时，请注意帐杆尖锐的前端部分和回弹，以免发生意外。
- 搭建完成后，为避免受到强风影响，请将地钉钉牢并拉紧风绳以确保营帐稳固。
- 请避免长时间离开营帐，以应对突然性的天气变化。

■ 撤营及使用后的注意事项

为避免对使用者及周围人产生人身或财产等危害，请务必遵守以下内容。



注意

以下内容若操作不当可能会导致人员轻伤或物品损坏，敬请注意。

- 撤营时请务必两人以上共同协作。
- 撤营时请按照与搭建顺序相反的步骤进行操作，未按顺序操作可能会导致产品损坏。
- 拔除帐杆的同时请注意帐杆尖锐的前端部分和回弹，以免发生意外。
- 在收纳内置橡胶绳的帐杆时，请先从帐杆的中间处开始依序对折。如此可以尽量避免橡胶绳部分受力不均导致的老化或断裂。

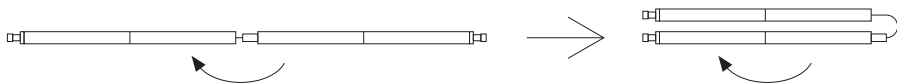

- 撤营之前应先将产品上附着的脏物清理干净，充分干燥后再折叠保存。如果未经清理及干燥，可能产生面料被染色、发霉、异味或防水涂层剥离、防水条脱落等情形。
- 帐杆、框架等金属配件请充分干燥后再保存。如果未经干燥及清理，可能会导致零件被腐蚀或损坏。
- 盐分会加速本产品的老化及变质。如在海边使用，请在使用后用清水冲洗干净，并将其充分干燥后再存放。
- 在清理营帐上的水分及脏物时，请使用质地柔软的毛巾轻轻擦拭。若用力反复擦拭，可能会损伤面料表面的涂层。
- 请勿使用稀释剂等有机溶液清洗营帐，可能会导致防水或防水涂层剥离或掉色。
- 请勿使用洗衣机清洗营帐，以免面料变质或零件破损。
- 请将本产品存放于婴幼儿无法触及的地方保管。

■ 搭建方法

请按照下列顺序依次搭建。

【事先准备】

※请提前备好地钉和营锤。

推荐地钉及使用数量 > TO-528 / GRART STAKE 地钉28cm × 22根

※请先将全部拉链闭合。

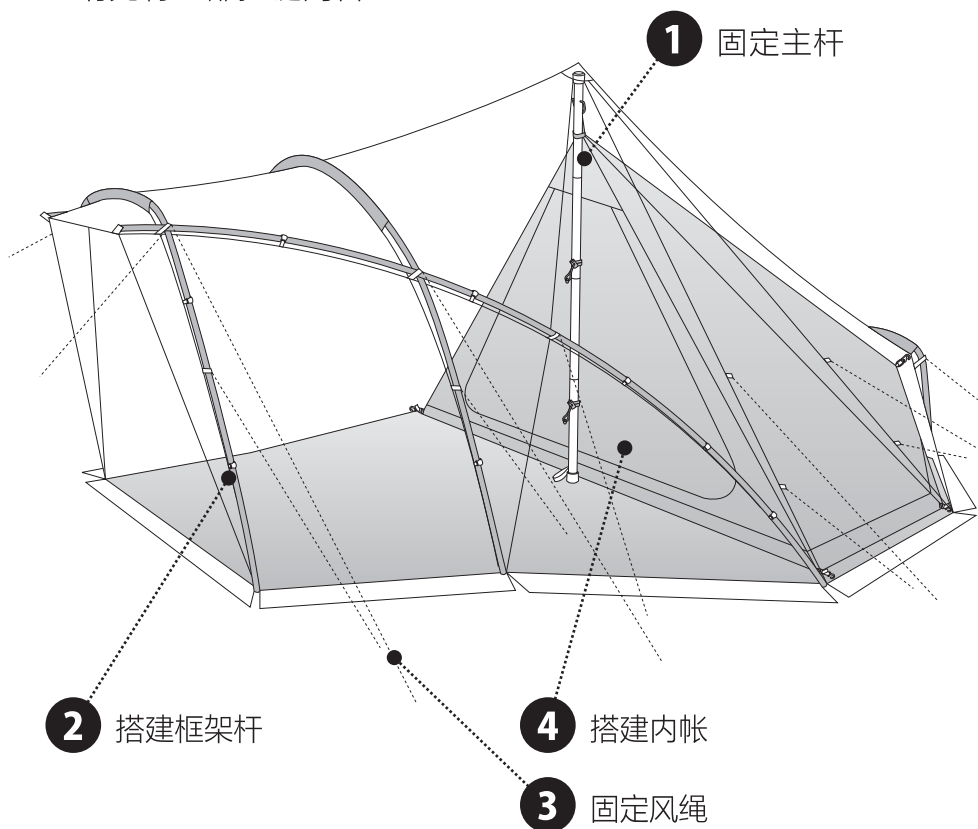

1 -1 固定主杆

A: 将灰色定位带四个角的灰色弹性圈用地钉

(GRART STAKE 地钉28cm) 固定, 形成一个四边形。

※请尽可能使四边形的四个角成直角形状。

如果在四边形歪曲的状态下继续搭建,

营帐整体的形状也会扭曲, 不但影响美观, 也容易导致损坏。

地钉 (GRART STAKE 地钉28cm)

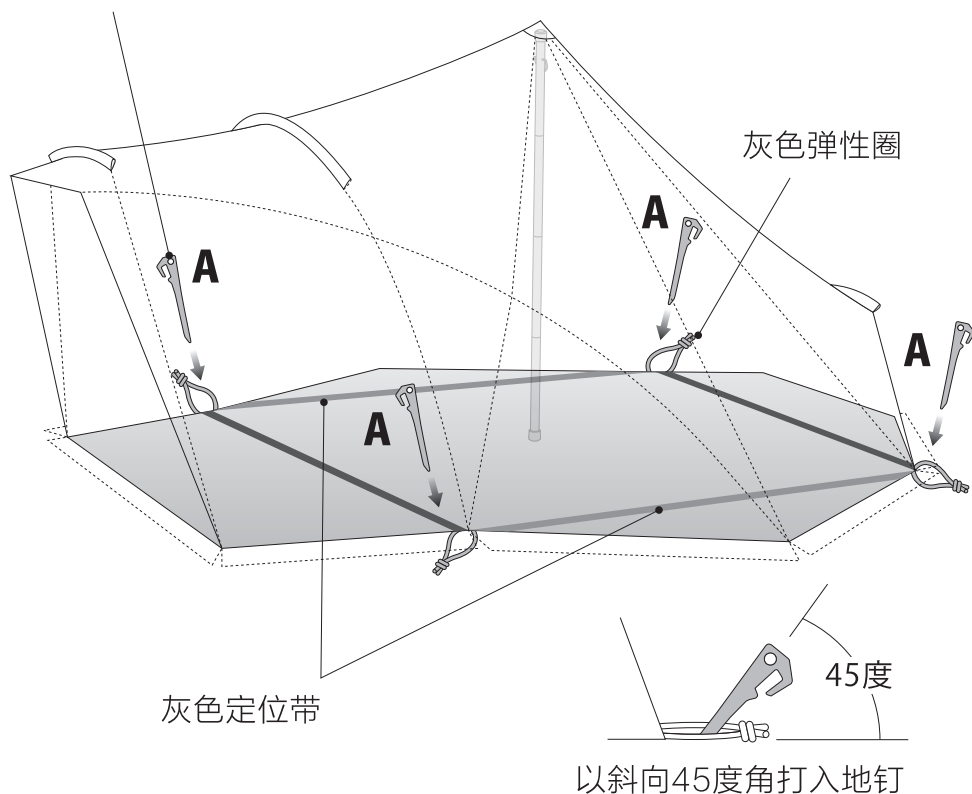

1 -2 固定主杆

B: 将主杆从出入口放入,对准圆锥形顶端中心点撑起营帐主体。

C: 将帐篷两侧弹性圈向外拉伸并在底部用地钉

(GRART STAKE 地钉28cm) 固定。

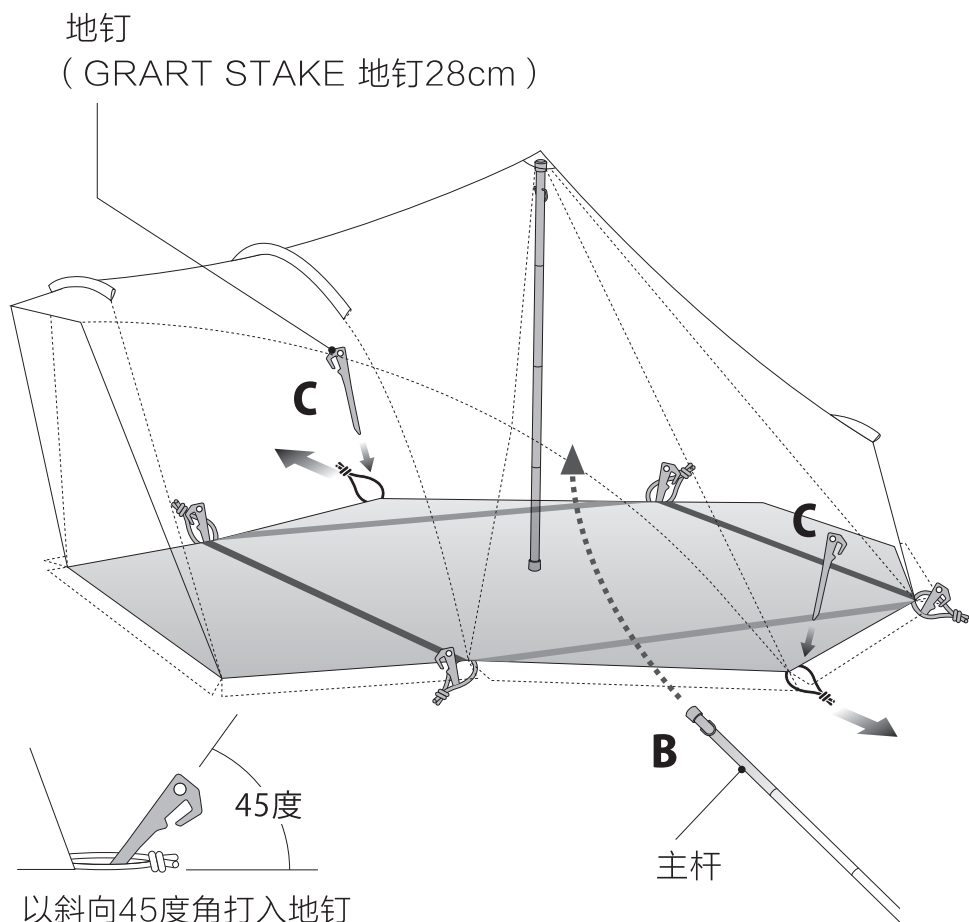

2 -1 搭建框架杆

A: 将两端为银色的最长帐杆(前杆-长)插入边缘为灰色的管套。

B: 将附有灰色弹性圈的金属固定夹分别插进前杆-长的两端。

C: 扣上挂钩(共2处)。

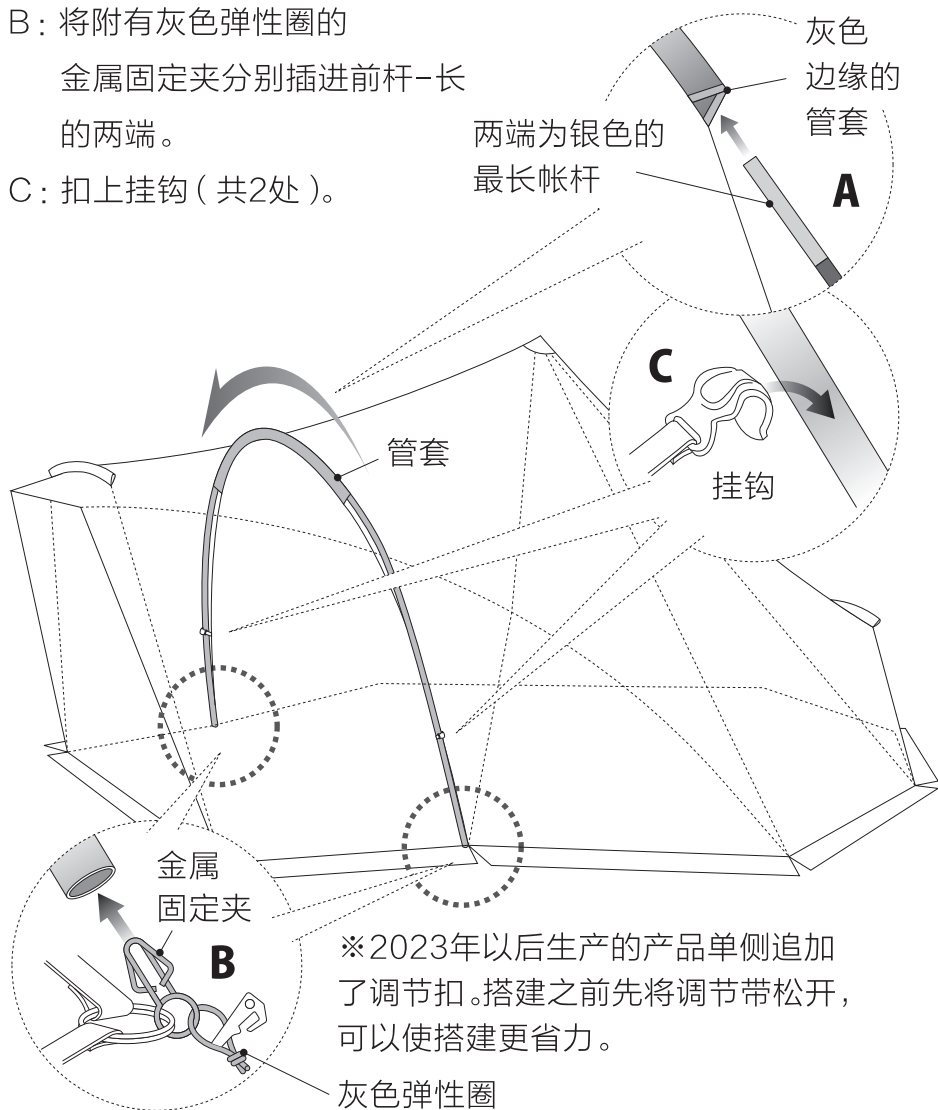

2 -2 搭建框架杆

D: 将第二长度的帐杆 (前杆-短) 插入边缘为黑色的管套。

E: 将附有黑色弹性圈的
金属固定夹分别插进
前杆-短的两端。

F: 扣上挂钩 (共4处)。

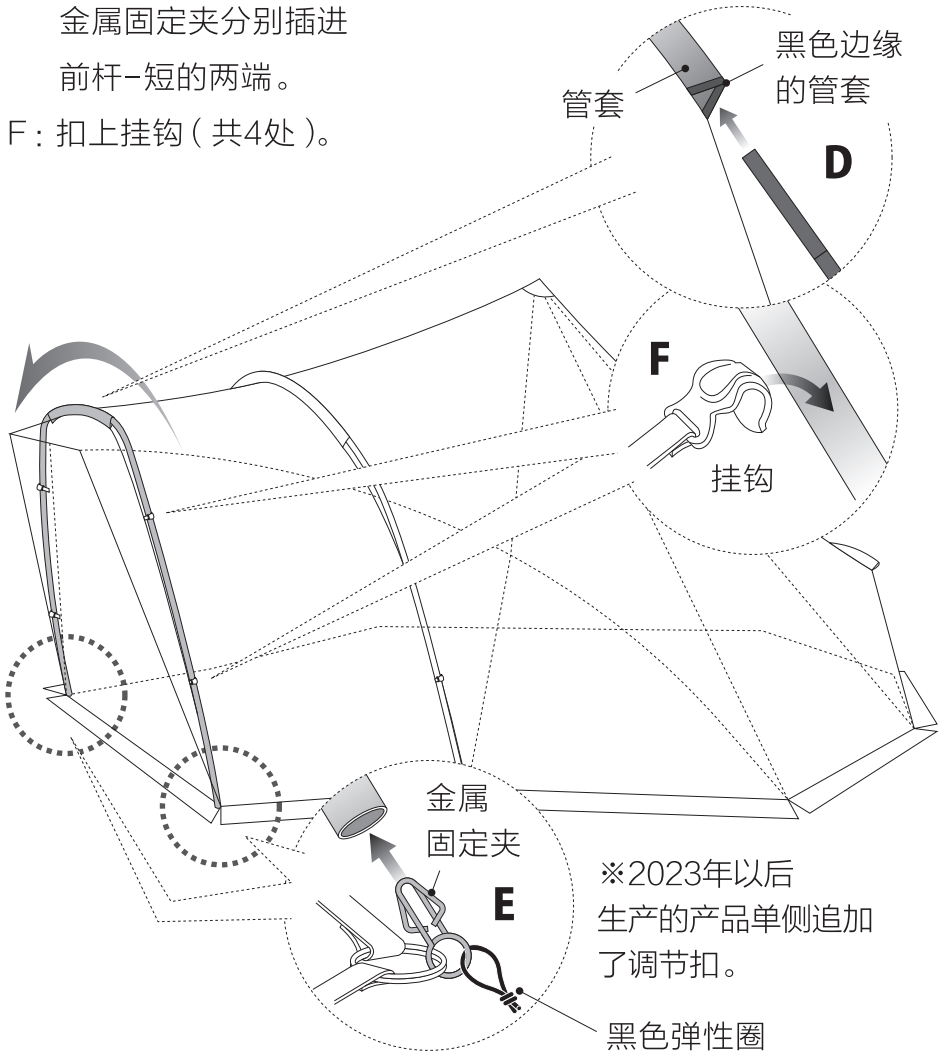

2 -3 搭建框架杆

G: 将前端有凸起的帐杆(桥杆)的
凸起部分插入前庭上方的金属环内。

H: 将桥杆的另一端插在底部的金属固定夹上。

I: 扣上挂钩(共5处)。

另一侧桥杆也同样操作。

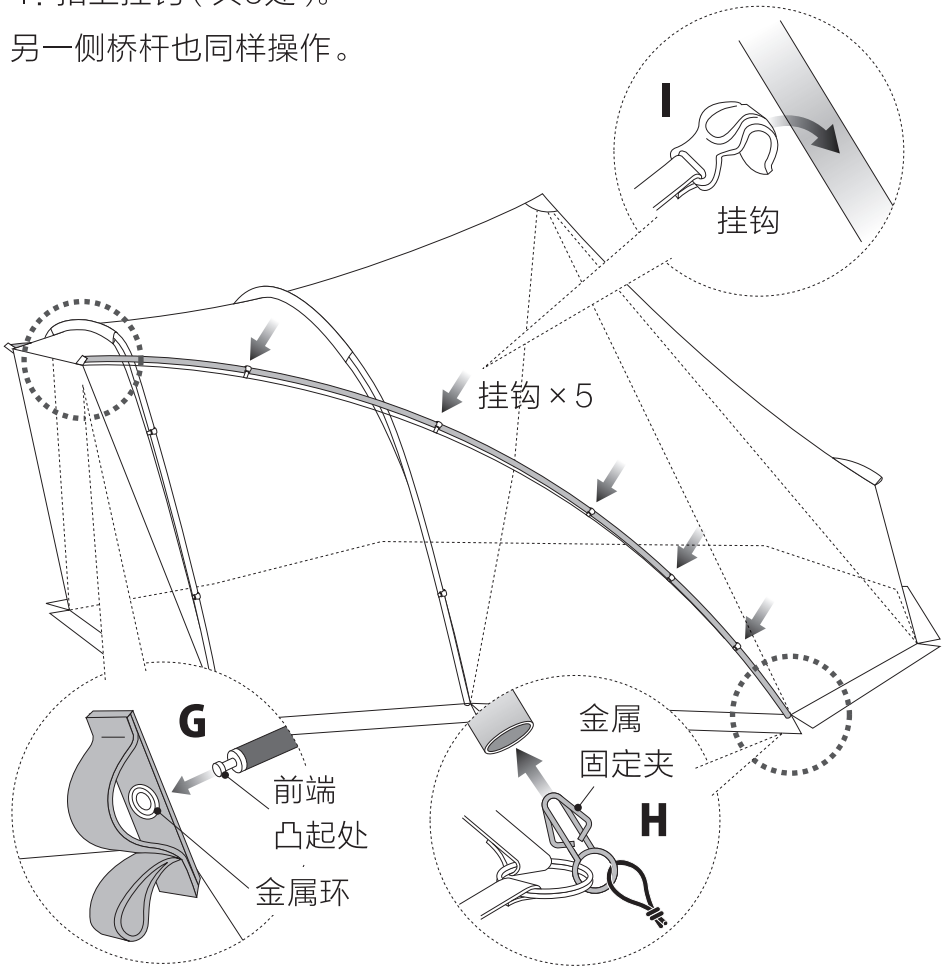

2 -4 搭建框架杆

J: 将出入口左右两侧用地钉 (GRART STAKE 地钉28cm) 固定。

K: 将最短的帐杆 (后杆) 插入营帐本体后侧的管套。

L: 将后杆的两端插在底部的金属固定夹上。

M: 扣上挂钩 (共2处)。

N: 将两处弹性圈向外拉伸并用地钉 (GRART STAKE 地钉28cm) 固定。

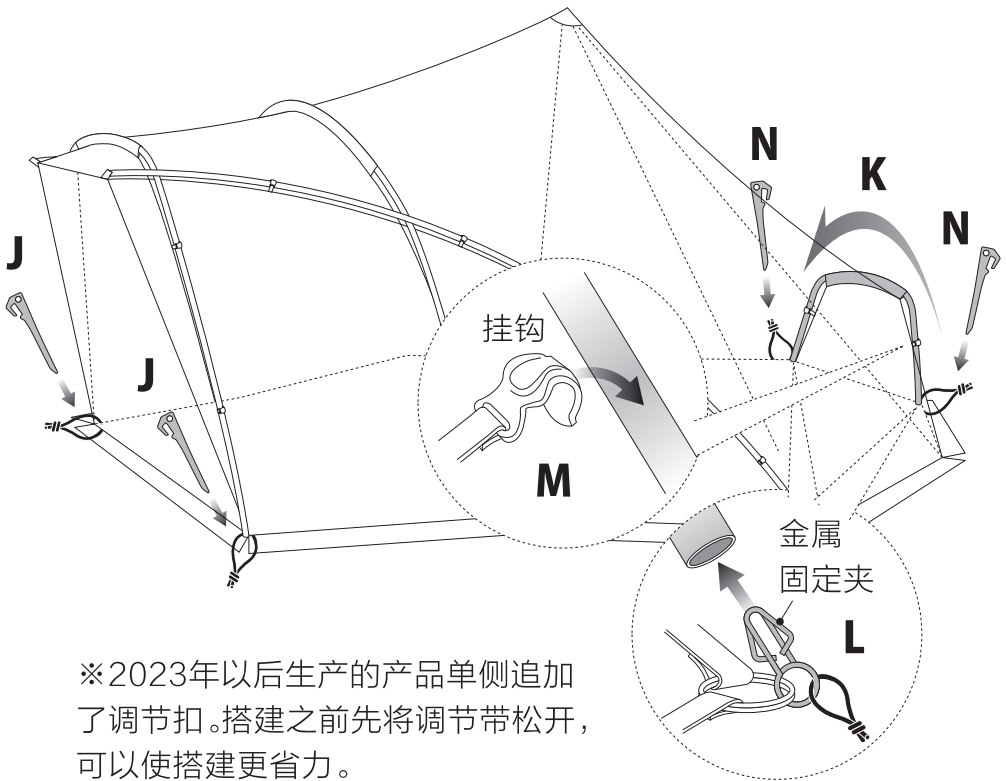

※2023年以后生产的产品单侧追加了调节扣。搭建之前先将调节带松开，可以使搭建更省力。

3 -1 固定风绳

按下图所示,将所有部位都捆绑上风绳。

只有营帐本体后方两处使用2m风绳,其余各处均使用3m风绳。

有金属环的位置请将风绳绑在金属环上,

没有金属环的位置请直接将风绳绑在绑带上。

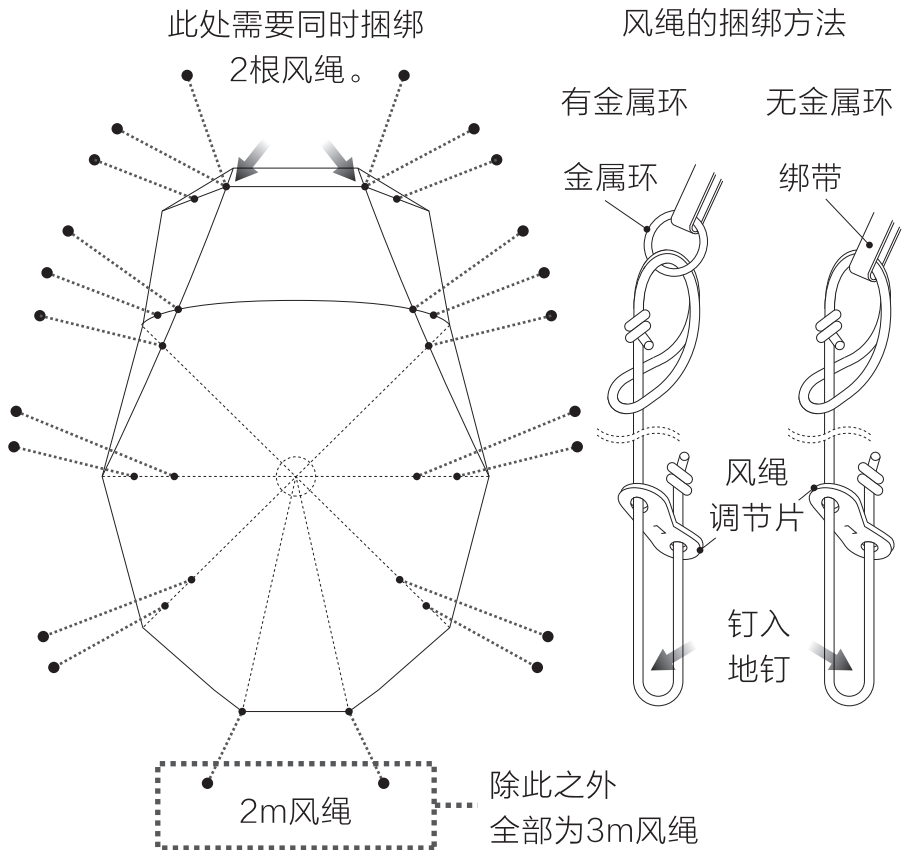

3 -2 固定风绳

A：将绑带缠绕在帐杆上。

B：将2根风绳挂在一根地钉上固定。

C：将3根风绳挂在一根地钉上固定。

D：将1根风绳挂在地钉上固定。

※ 风绳紧实度在搭建内帐之后再行调节。

请勿在此时拉紧风绳调节片使风绳绷紧。

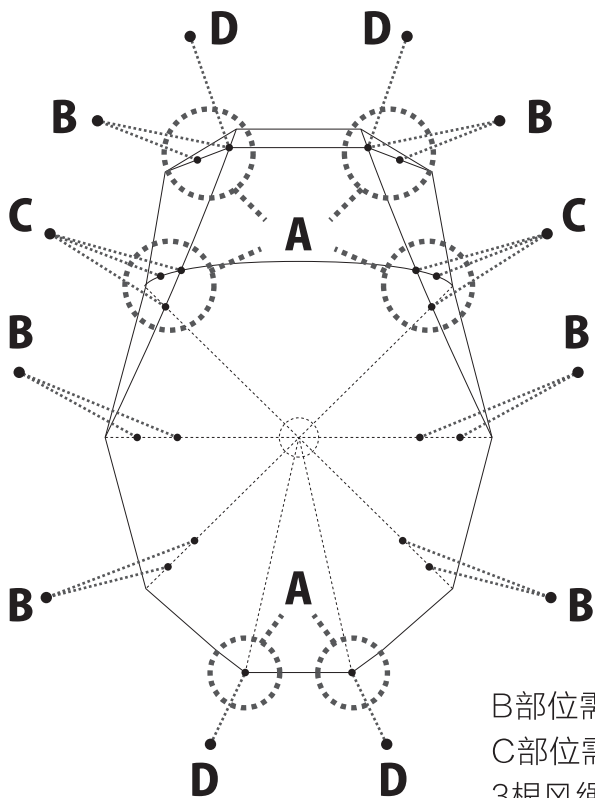

A

将绑带缠绕
在帐杆上

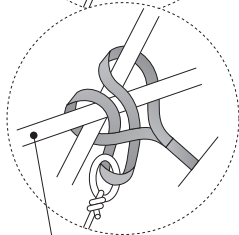
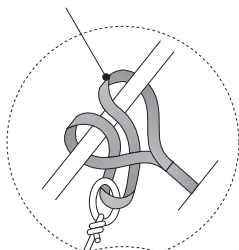

在帐杆交叉处请
同时缠绕在两根
帐杆的交叉点上

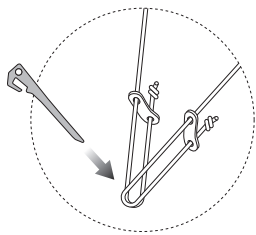

B部位需要2根风绳同时固定，
C部位需要
3根风绳同时固定在地钉上。

4 -1 搭建内帐

A: 将内帐顶部的挂钩挂至营帐主杆的吊环上，
再通过调节带调整高度后用魔术贴固定。

(将主杆稍微倾斜后比较容易碰到吊环)

B: 内帐正面中间有上下两个捆绑绳，
请将其捆绑在主杆上。

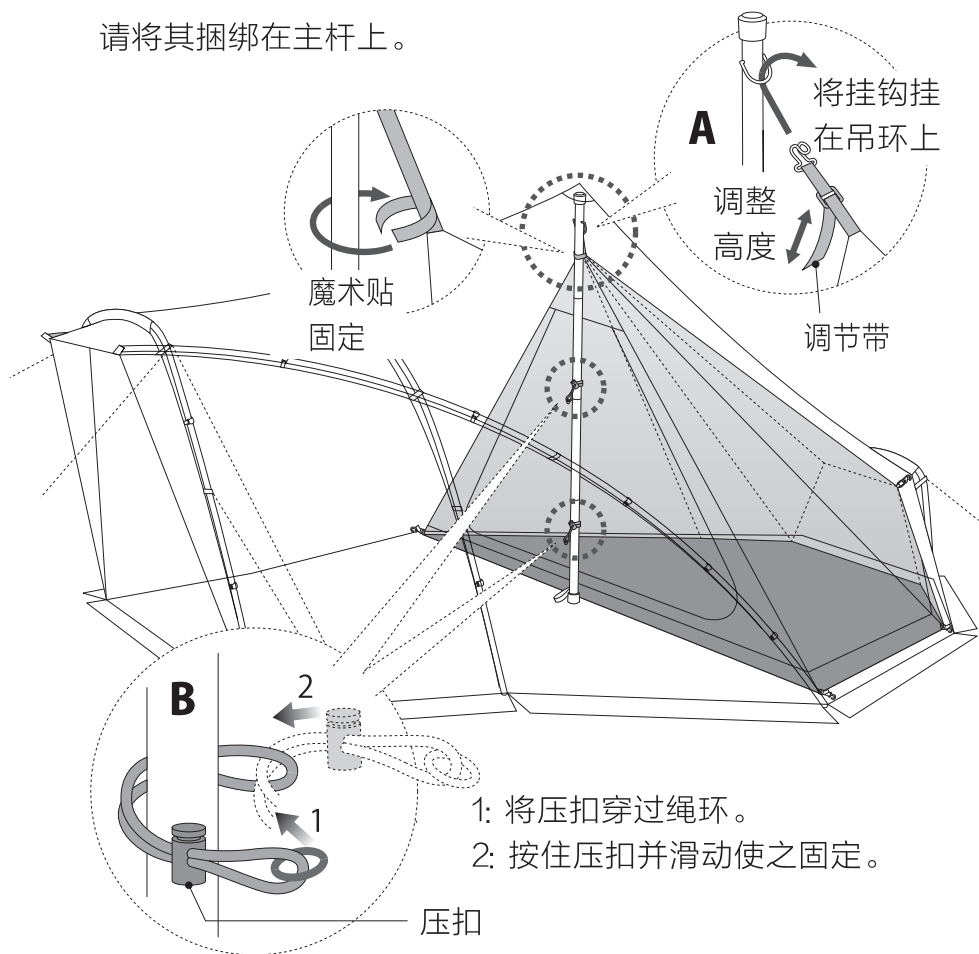

4 -2 搭建内帐

C: 将内帐后方的挂钩挂在营帐本体上方的圆环上 (共2处)。

D: 将内帐后方底部的挂钩挂在营帐本体下方的圆环上 (共2处)。

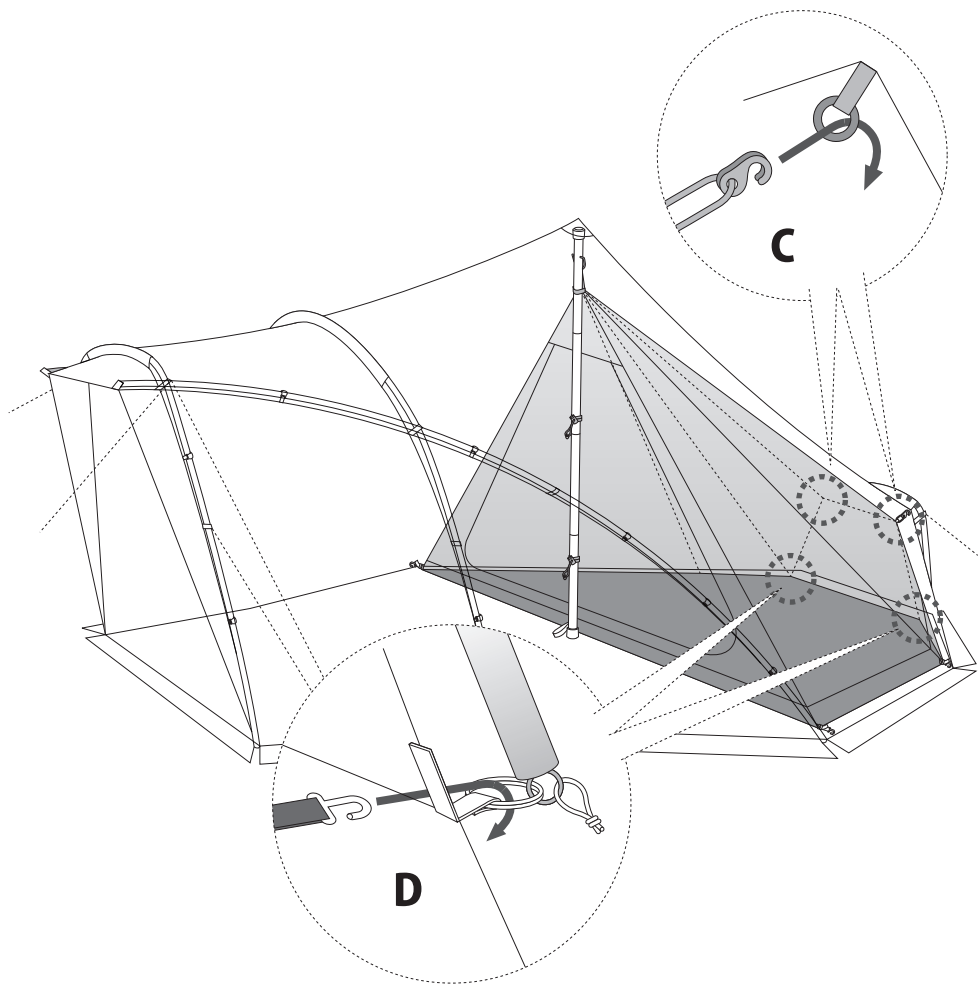

4 -3 搭建内帐

E：将内帐底部中间的挂钩挂在营帐本体的圆环上并用调节带调整松紧（共2处）。

F：将内帐底部前方的挂钩挂在营帐本体的圆环上并用调节带调整松紧（共2处）。

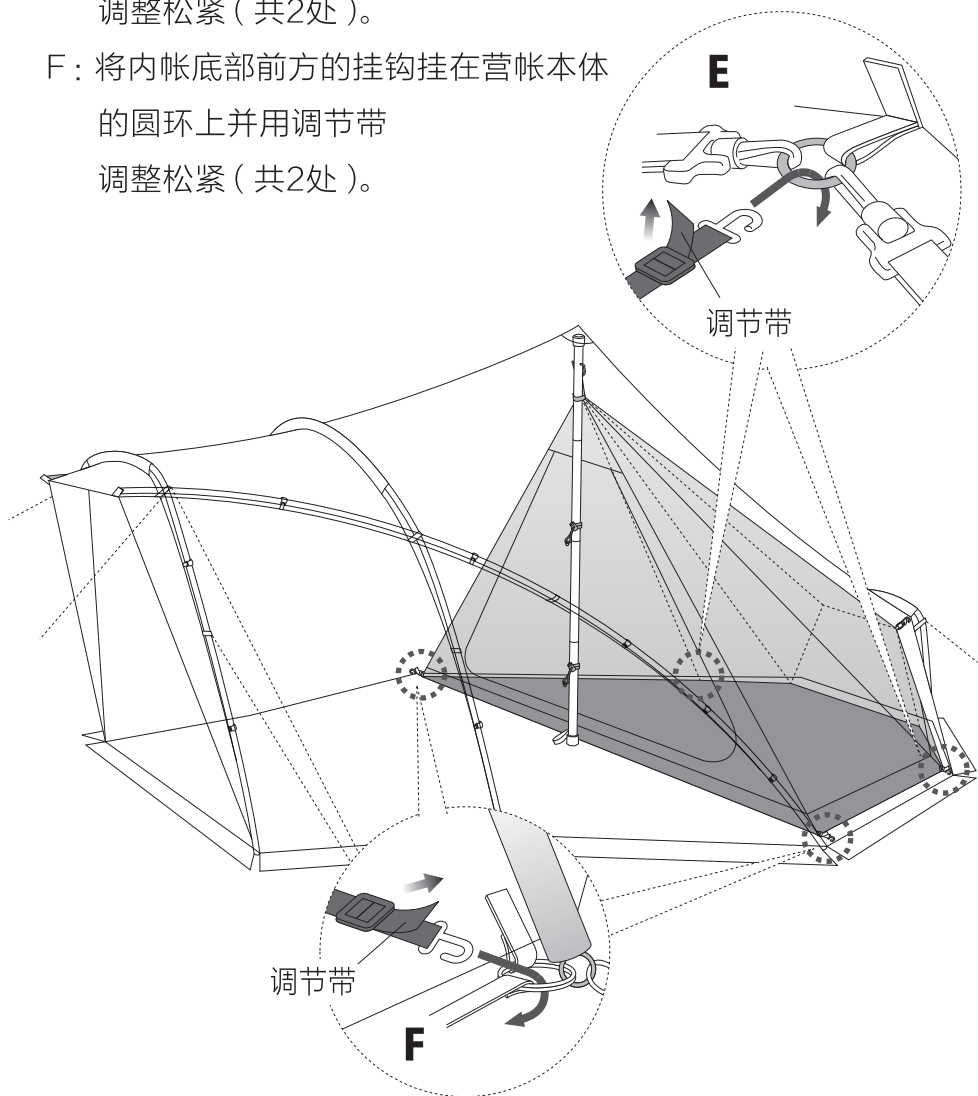

4 -4 搭建内帐

G: 内帐搭建完成之后,调整所有风绳的金属调节片,使营帐均匀受力绷紧,即完成全部搭建。

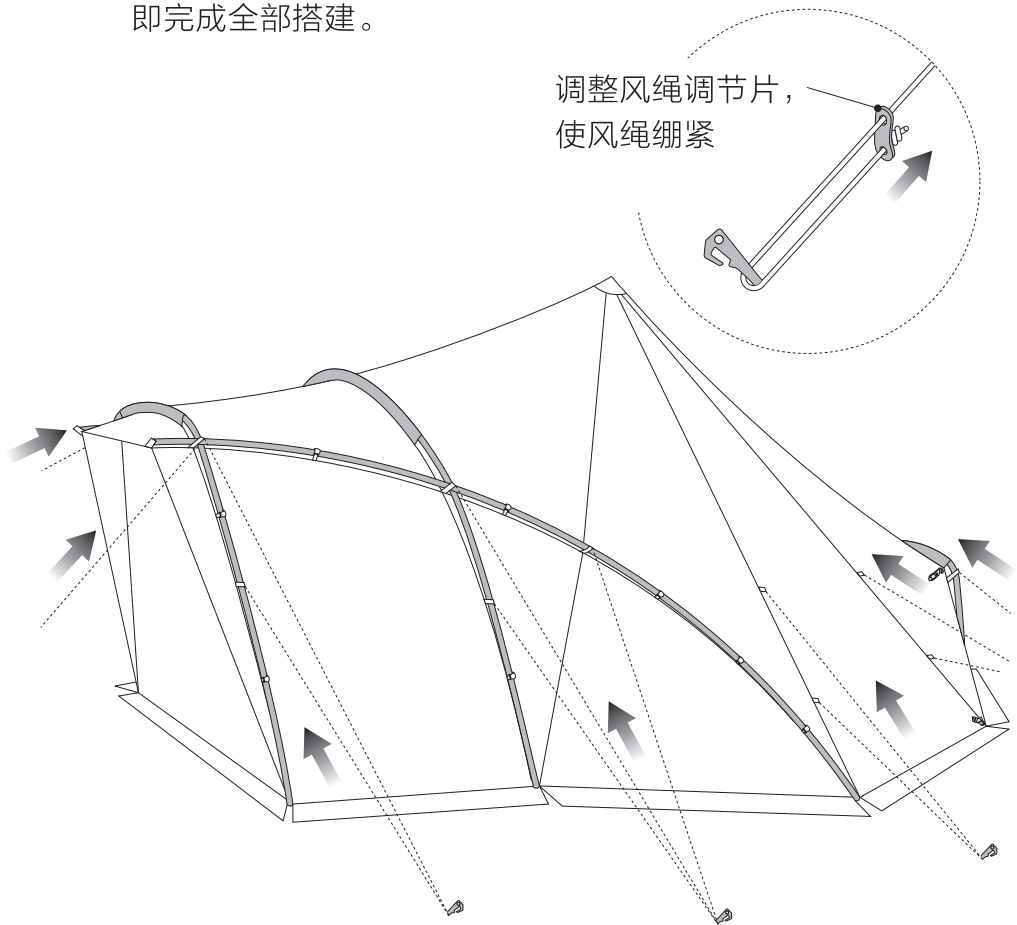

■ 关于保修

若本产品有任何不妥之处,请咨询原购买处,或联系本公司客服。若存在生产上的瑕疵,我们将提供免费更换或修理服务。对于在正常使用过程中造成的破损等情况,我们会以适当的价格提供维修服务。根据产品状态或因产品及配件停产等原因,会导致无法维修等情况发生,敬请谅解。

※在对产品送修之前,请使用者先自行清理产品本身的脏污及湿气。带有脏污或湿气的产品,会影响产品的维修工作。因产品自身所带脏污及湿气需要维修人员进行额外清理的情况下,会导致维修成本及时间增加,此部分费用须由客户自行承担。感谢您的谅解与包容。

上海赞艺艾斯户外用品有限公司
上海市嘉定区鹤望路601号2层216-2室
info@zaneartsoutdoor.cn